

# Metal Sheds

基本組立説明書

シングルドア仕様

# TM1HF SD, TM6 SD

図を参考にしながら読んでください。施工をスムーズに行うため、電動ドライバーをお使いください。  
すべての手順ごとにボルトナットを確実に締めてください。

- A：組立を始める前に、図を参考にして、全ての部品を確認してください。
- B：完成した倉庫は、コンクリートや舗装スラブなどに確実に固定してください。
- C：部品を取り扱う際には、ゴム製手袋などをして、怪我をしないように十分に注意してください。
- D：製品を風の強いところで使用する際は、十分に注意してください。
- E：お子様が製品を使用する際には、絶対に目を離さないでください。
- F：悪天候から守るためには、パネルのすき間を埋めるマスキングタイプのシーリングをお勧めします。
- G：万が一、製品が破損したり、部品を損失し、製品の組み立てが困難になってしまった場合は、  
お買い上げの販売店にお問い合わせください。

**<ご注意>**  
ダブルドア仕様をご注文の場合、扉部分の納め方が異なるため、別紙の「ダブルドア仕様追加組立説明書」を合わせてご覧ください。



#### ⚠ 組み立てする前に

1. 付属部品表に沿って、箱内の付属部品をチェックして下さい。
2. 組立説明書を最後まで読んで、確認しながら組み立ててください。
3. 怪我を防ぐため、必ず保護手袋（ゴム製手袋、軍手など）をはめて組み立ててください。
4. シェッドの組み立ては二人で行ってください。
5. シェッドを風雨にさらされる場所に設置するときは、事前に注意してください。
6. ベースは必ず基礎（コンクリート、舗装スラブなど）に確実に固定してください。
7. 風が強い時は、ドアの開閉には注意してください。

#### 必要な工具

- ・電動ドライバー、プラスドライバービット（2番、3番）、スパナ（8mm、10mm）、ペンチ、プライヤー
- ・メジャー（差し金） ・筆記用具 ・ゴム手袋（グラウンドアンカー用の電動ドリルとスパナ）

#### 付属していない部品

- ・アンカーボルト（M10×50mm）× 8本、アンカーボルト用ナット× 8個

#### 目次

1. ベースの組み立て P.6～

2. 柱、骨材の組み立て P.7～

3. サイドパネルの取り付け P.10～

4. 屋根の組み立て P.13～

5. ドアの取り付け P.15～

## TM1 HF SD、TM6SD component list

No.	部材名称	TM1 HF	TM6	No.	部材名称	TM1 HF	TM6
1	フロント/リア ベースチャンネル	2	2	22	ルーフ/リッジビームサポート	2	2
2	サイドベースチャンネル	2	2	23	粘着フォームストリップ	12	12
3	コーナーブラケット	4	4	24	トッブルーフパネル	2	2
4	ベースガゼット	4	4	25	ローワールーフパネル	2	2
5	ベースステップ	1	1	26	シーリングワッシャー	38	38
<del>6</del>				27	リッジビーム	1	1
7	サイド/リアポスト	1	1	28	リッジビーム エンドキャップ	2	2
8	トッPGAゼット	4	4	29	ルーフパネルエンドトリム	4	4
9	コーナーポスト	4	4	30	ドアピラーカバー (シングルドア用)	2	2
<del>10</del>				31	ドア	1	1
11	サイドパネル/ルーフサポート	2	2	32	下部ヒンジ	1	1
12	フロント/リア ゲーブルサポート	2	2	33	上部ヒンジ	1	1
13	ドアピラーサポート	2	2	34	ドアバー	1	1
14	サイド/リアパネル	9	9	35	ドアハンドルセット	1	1
15	フロントパネル	6	6	36	M5×8 ステンボルト	94	94
16	パネルリテーナー	4	4	37	四角ナット	102	102
17	コーナーカバー	4	4	38	M5×12 セルフタッピングビス	78	78
18	ゲーブル	2	2	39	M5×10 ステンボルト	46	46
19	ドア/ゲーブル レインデフレクター	2	2	40	ナイロックナット	12	12
20	ゲーブルトリム	2	2	41	ステンレスワッシャー	12	12
21	リッジビームサポート	1	1	42	M5×20 ロングボルト	14	14

ベース部品

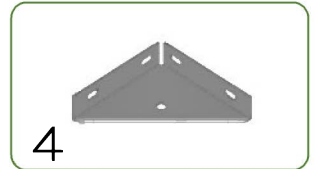

側面フレーム部品（骨材）

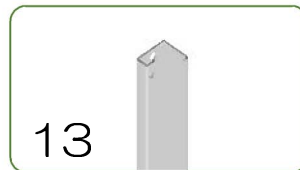
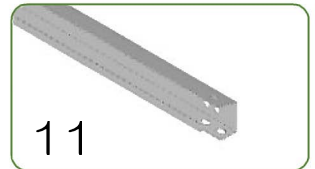

側面パネル、パネル押え、化粧部品（骨材）

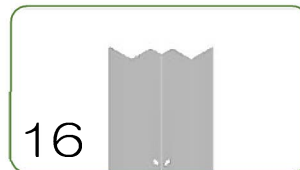

<ご注意>  
 ダブルドア仕様の場合、No. 15, 30は不要になります。  
 別梱包のダブルドア用追加部品を使用してください。

屋根骨材、屋根パネル、周り縁

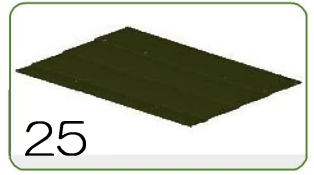
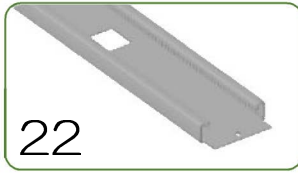
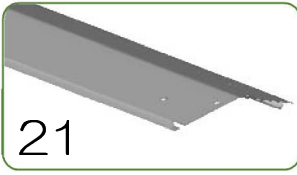

ドア部材

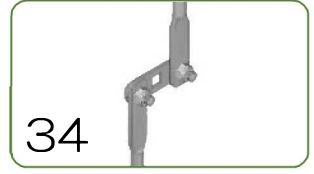
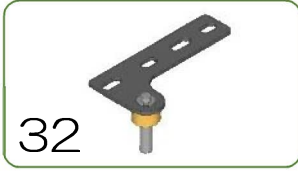
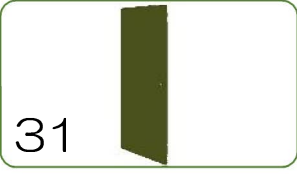

ビス類

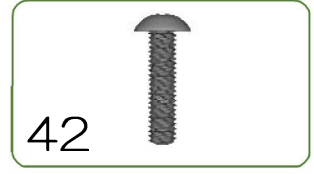
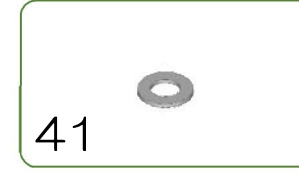

1. ベースの組み立て

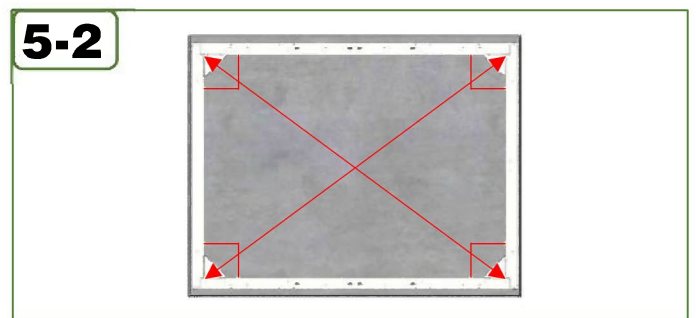
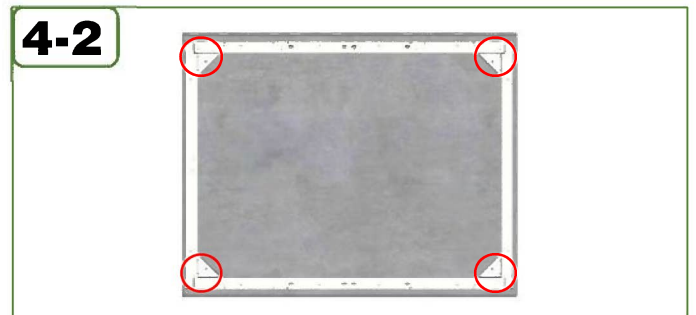
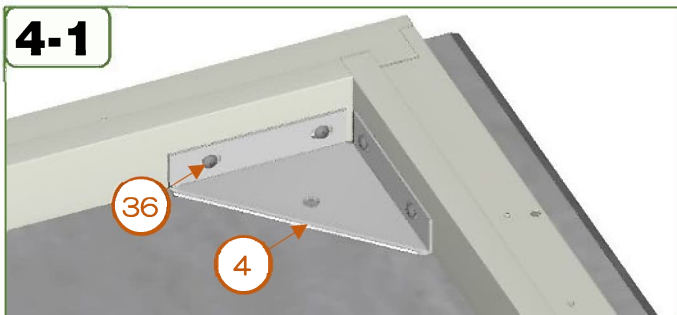
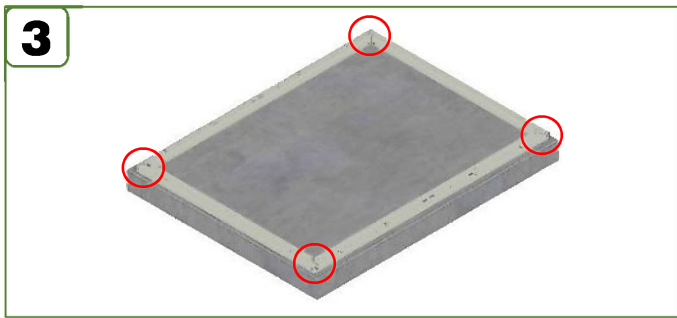
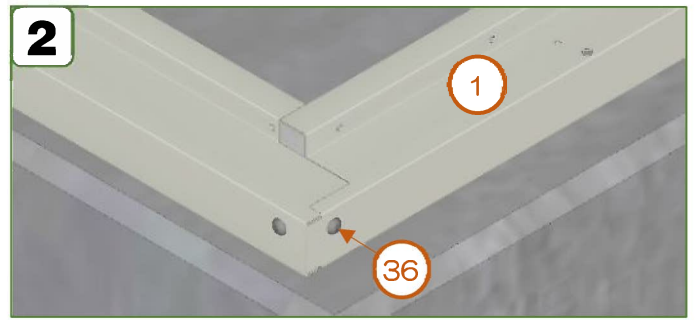
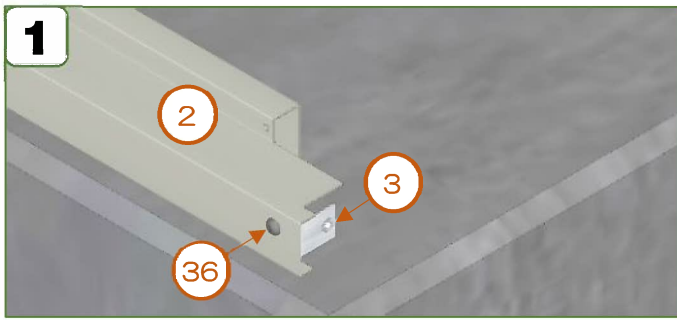

※ アンカーボルトは、ベースの各辺、対角、直角が正しい寸法になっているか確認してから、アンカーボルト固定してください。（アンカーボルトは付属しておりません。組み立てる前に準備して下さい。）



	シェッドサイズ	トータルフロアサイズ
TM1HF	1835 x 1372mm	1760 x 1314mm
TM6	1835 x 1085mm	1760 x 1015mm

## 2. 柱、骨材の組み立て

・柱、骨材はボルトナットとスクリーブスで組み立てていきますが、全ての柱、骨材が連結し終わるまでは、ボルトナットの本締めはしないで下さい。（ベースに打ち付けるスクリーブスは本締めします。）

本締めは、全ての骨組みが連結し終わりましたら、各寸法を確認しながら本締めしていきます。

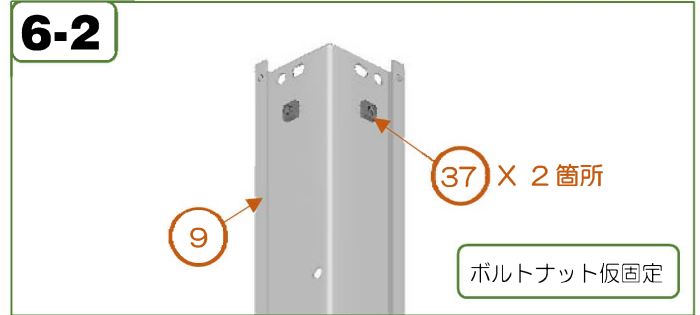
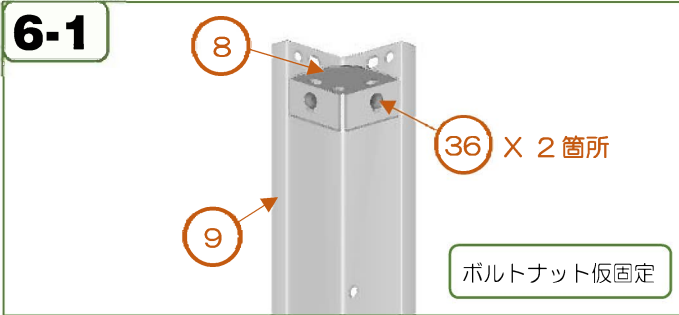

※ 4本のコーナーポスト（No.9）上端部に、トップガセット（No.8）を取り付けます。

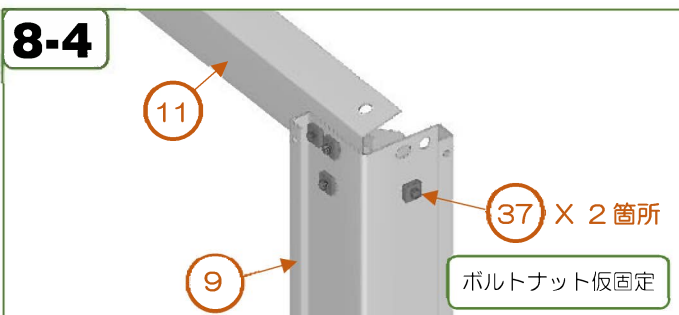
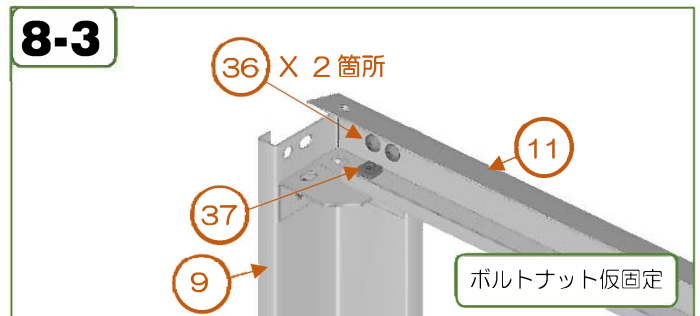
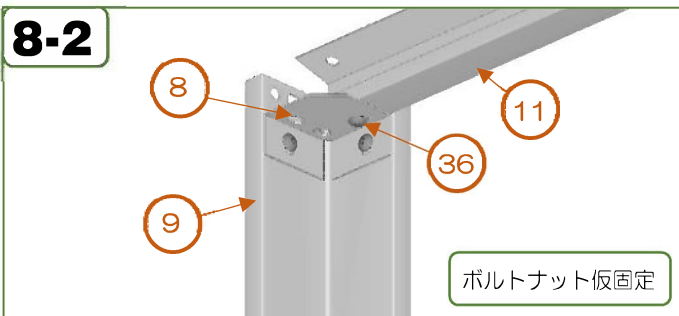
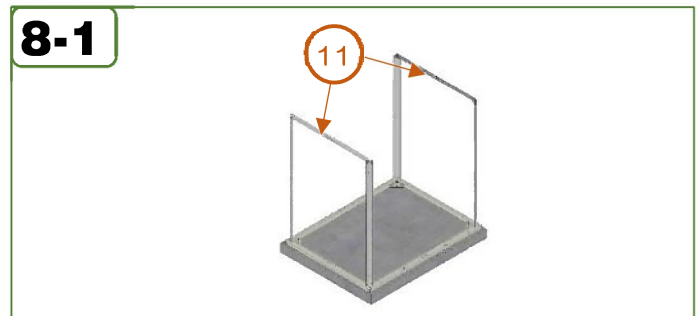
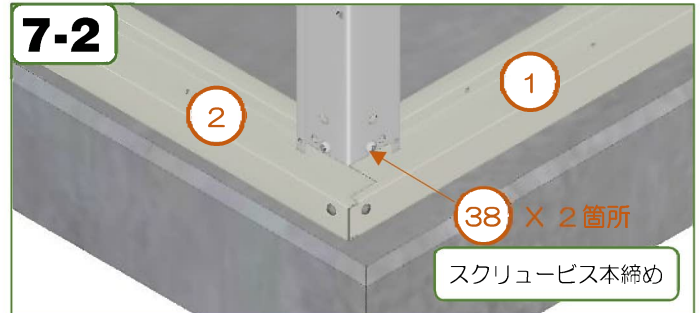
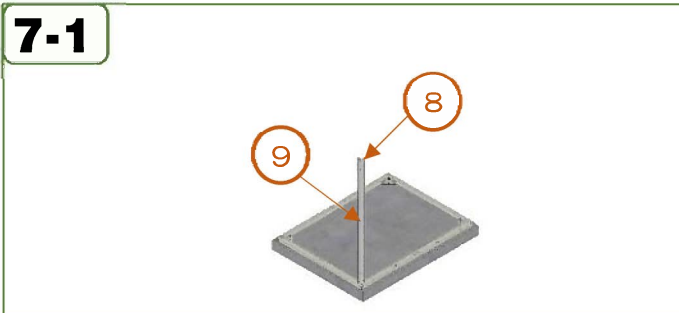

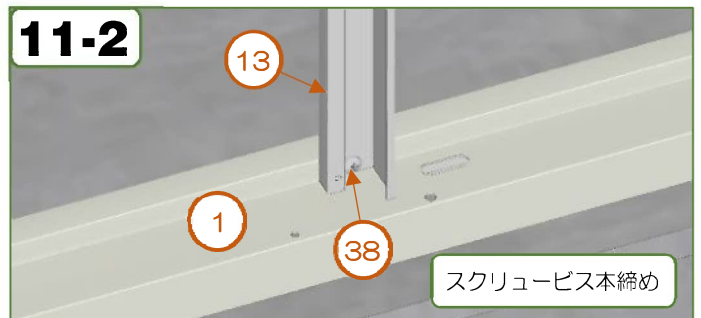
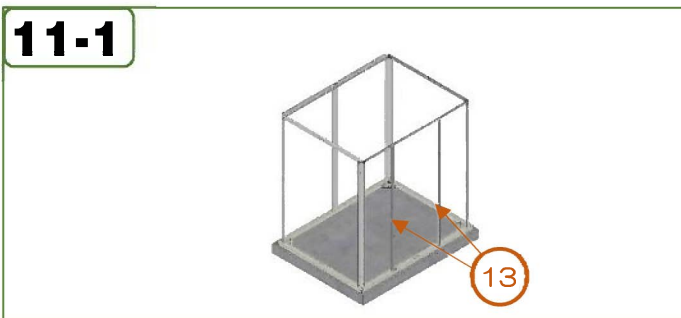
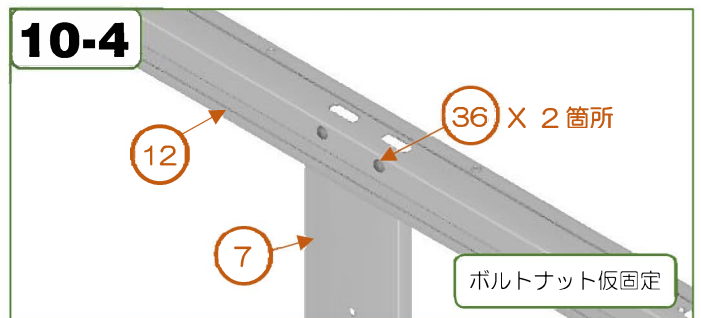
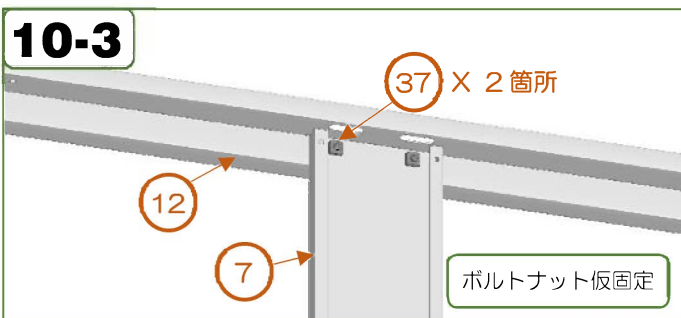
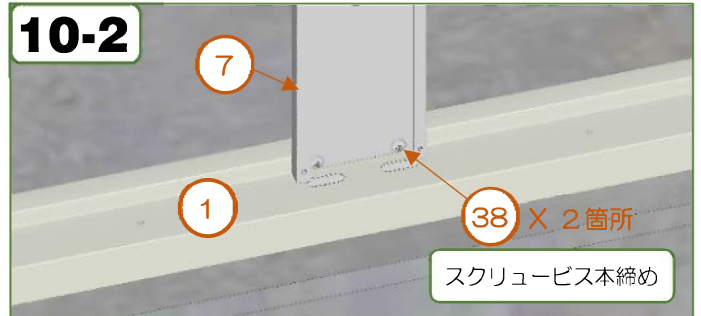
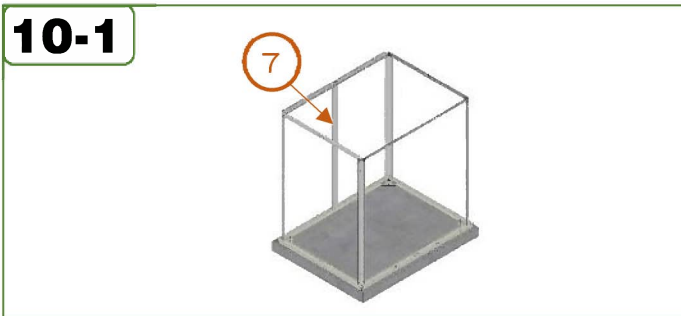
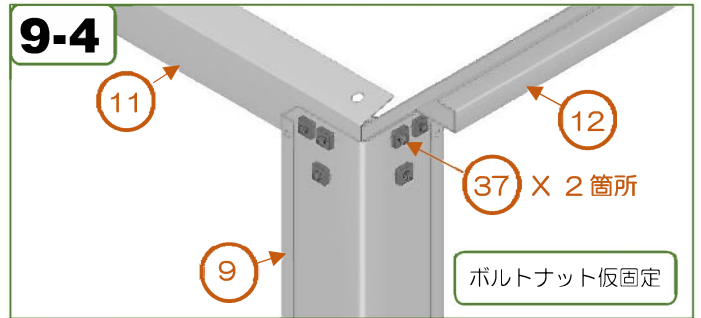
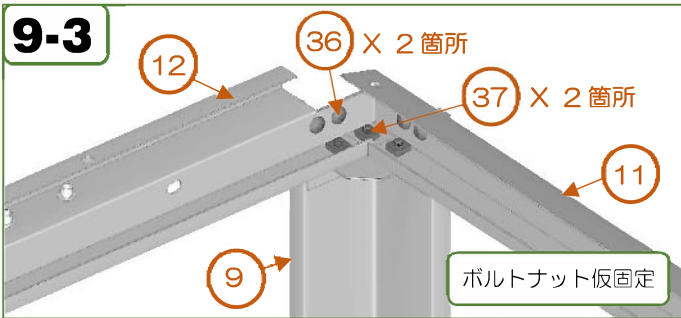
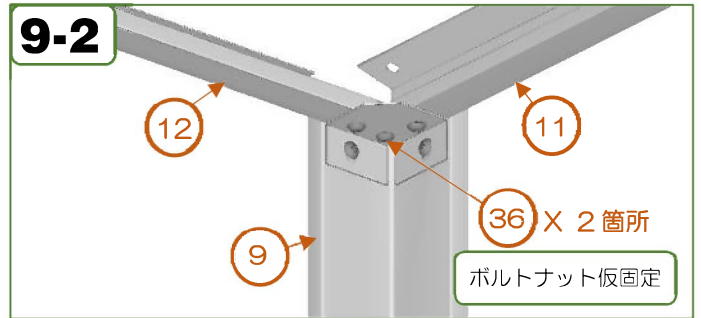
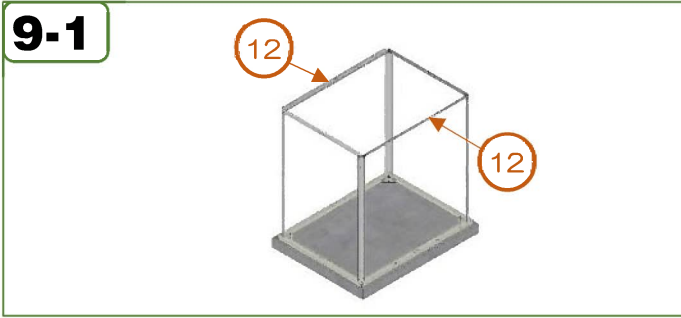

**<ご注意>**  
 ダブルドア仕様の場合は、No. 13の取付位置が異なります。別紙の「ダブルドア仕様追加組立説明書」をご参照ください。



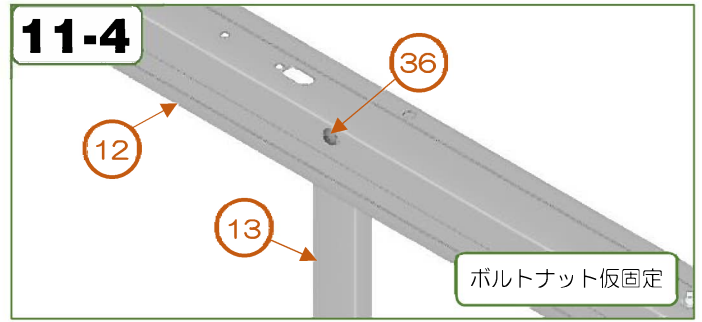
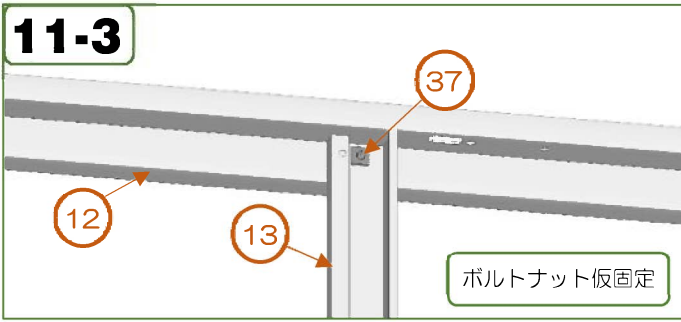

◎ ボルトナットの本締め

① センターポスト (No.7) をコーナーポスト間の中心の位置になっているか確認し、センターポストとコーナーポスト (No.9) の寸法を同じに揃えます。(上下部) コーナーポスト上端部にフロント/リア ゲーブルサポート (No.12) が接しているか確認して、本締めしてください。高さの基準となります。

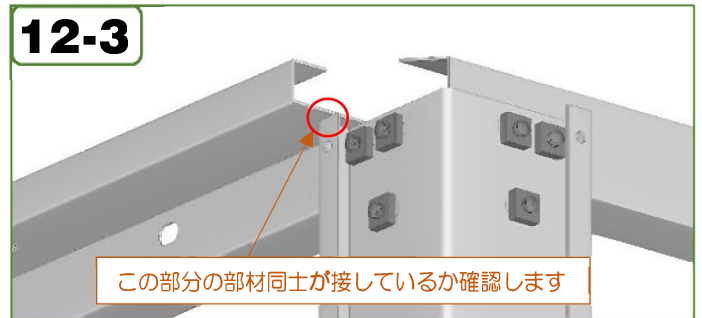
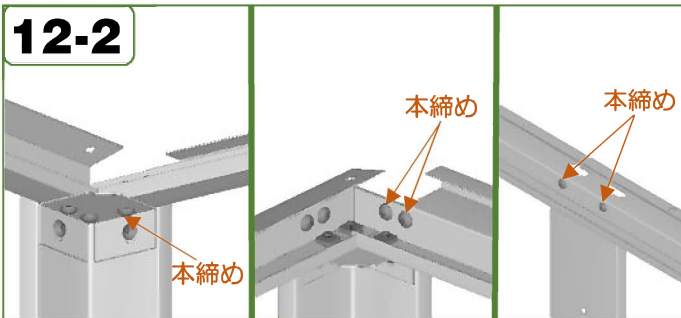
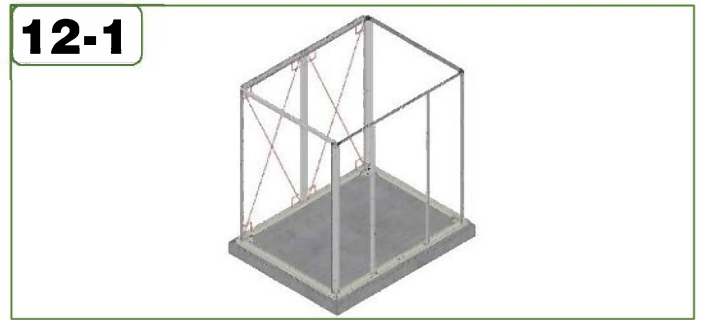

② 1.と同様の手順で、ドアピラーサポート (No.13) とコーナーポスト間、ドアピラーサポート同士の寸法を同じに揃えて本締めします。(上下部)

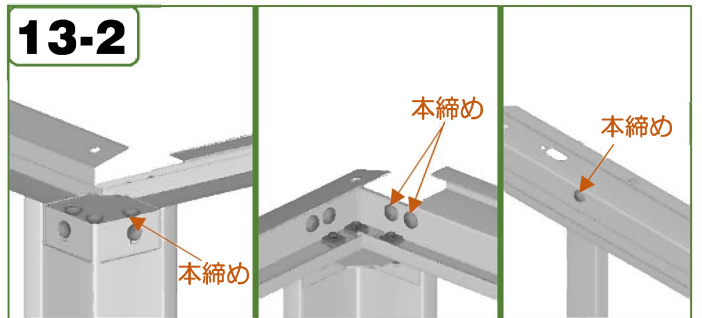
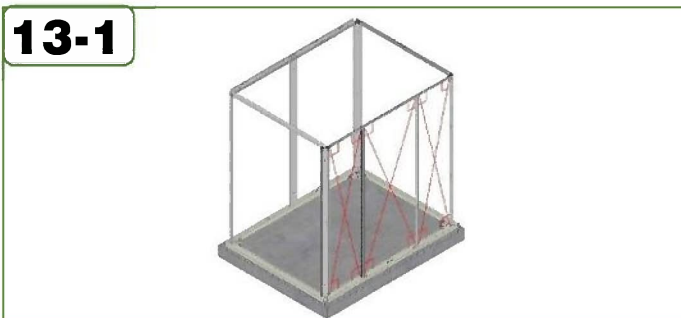

③ 短辺側のコーナーポスト間 (上下部) の寸法を同じに揃えて、残り全てのボルトナットを本締めします。

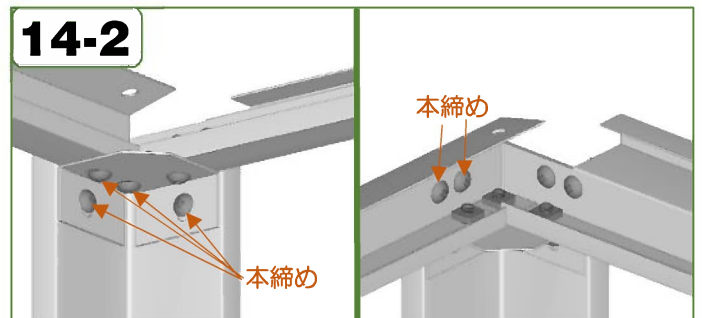
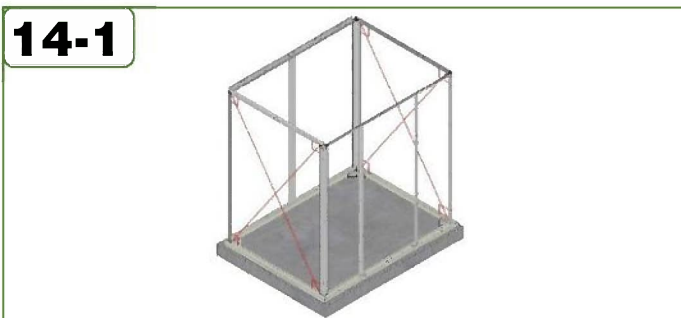

### 3. サイドパネルの取り付け

**15-1**

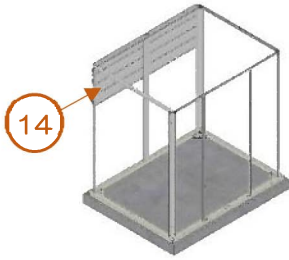

**15-2**



**16-1**

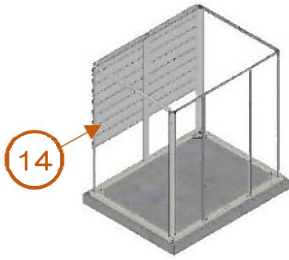

**16-2**



**16-3**

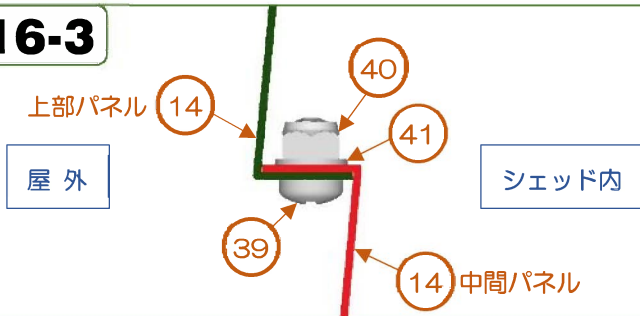

**17-1**

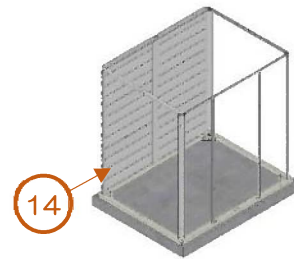

**17-2**

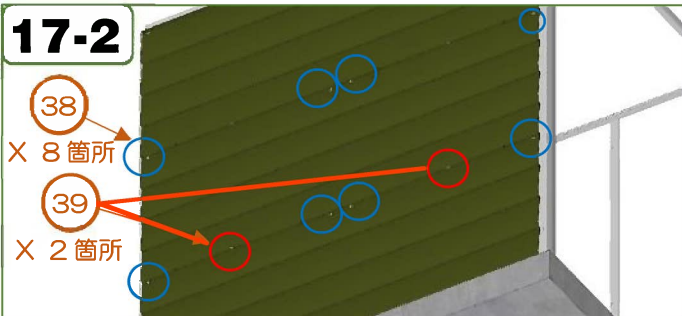

**17-3**



**18**

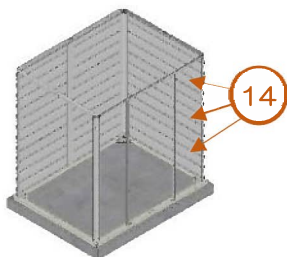

**19**

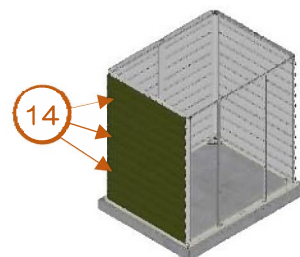

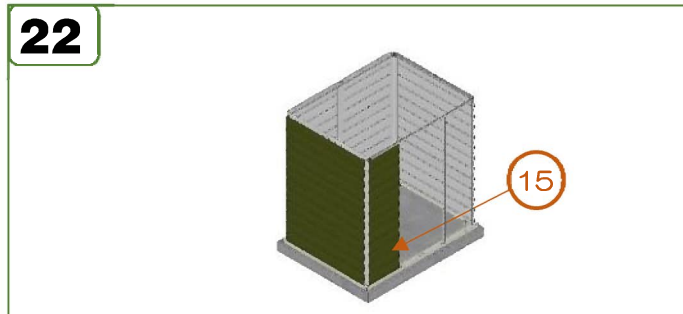
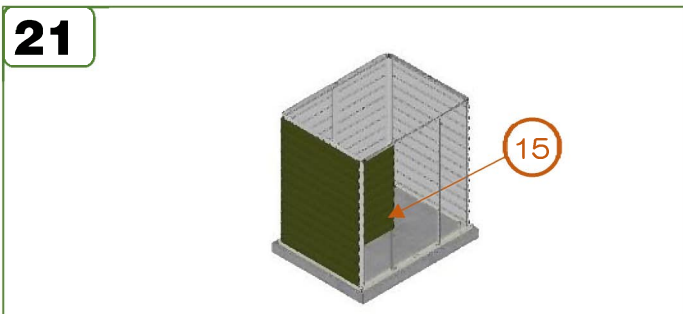
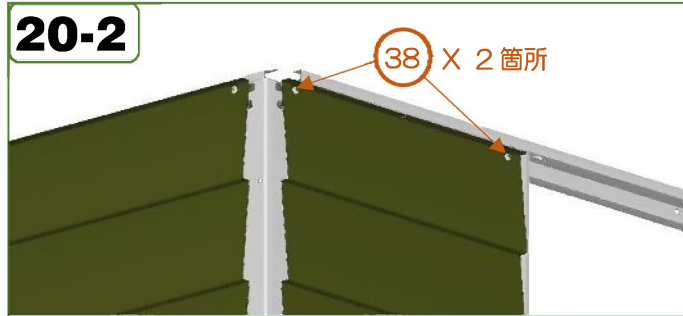
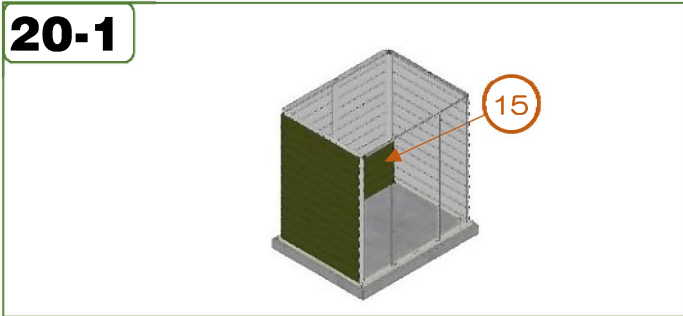

※ 窓キットオプションをお求めの方は、ここから組立手順が異なります。別紙の組立説明書をご参照ください。

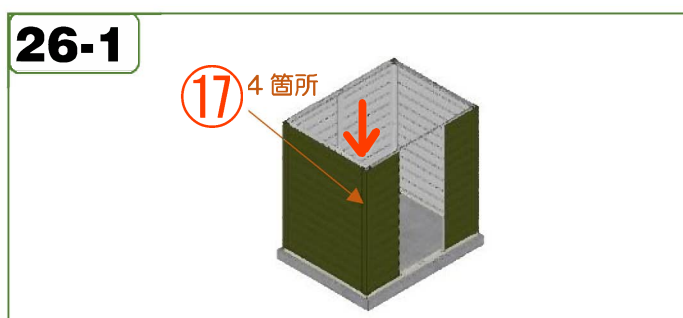
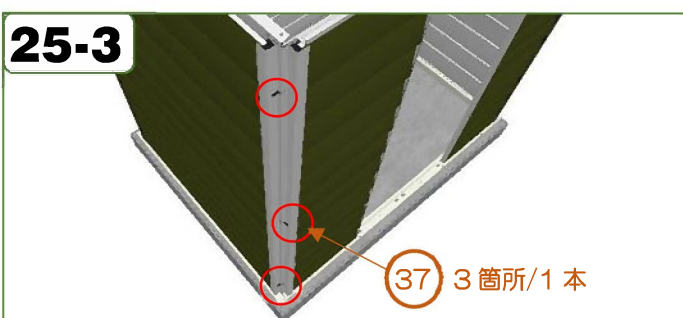
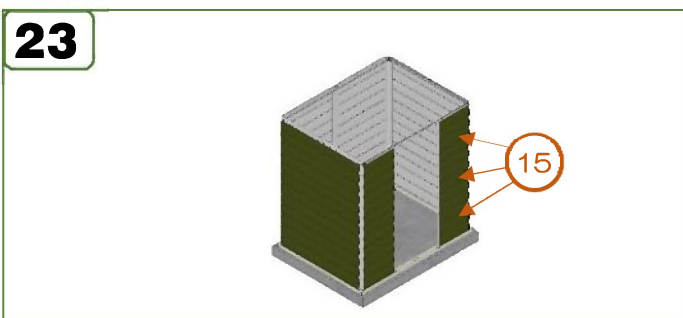

⑬に⑰を上からスライドして入れる

**<ご注意>**

ダブルドア仕様の場合は、フロントパネルNo. 15, シングルドア用ドアピラーカバーNo. 30は使用しません。「ダブルドア仕様追加組立説明書」をご確認ください。

**26-2**

**27-1**

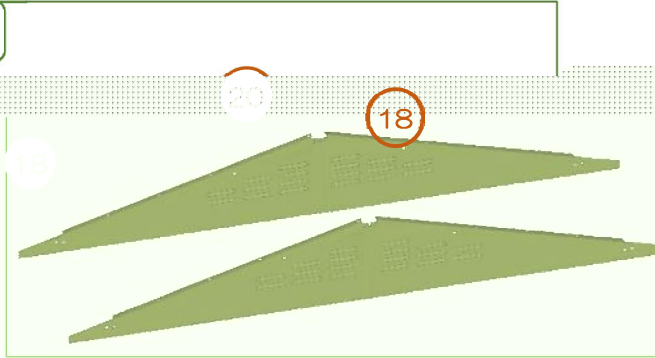
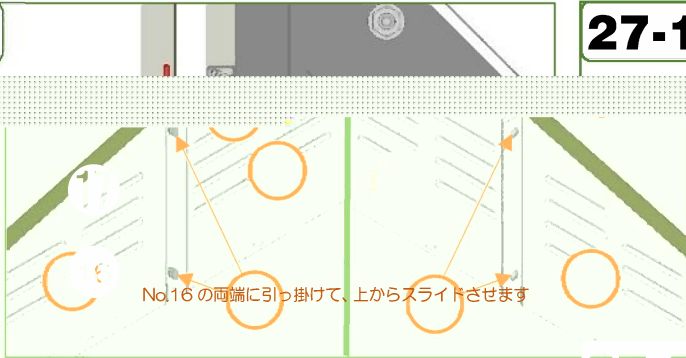

**27-2**

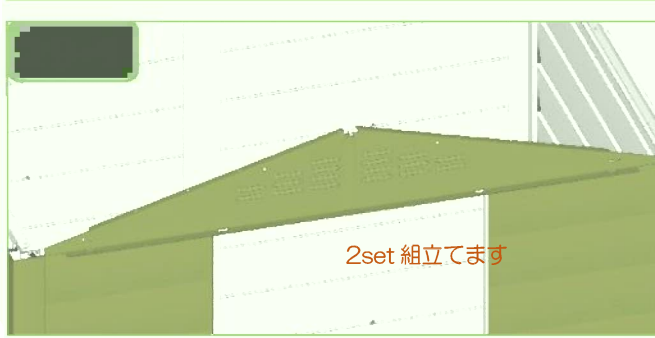
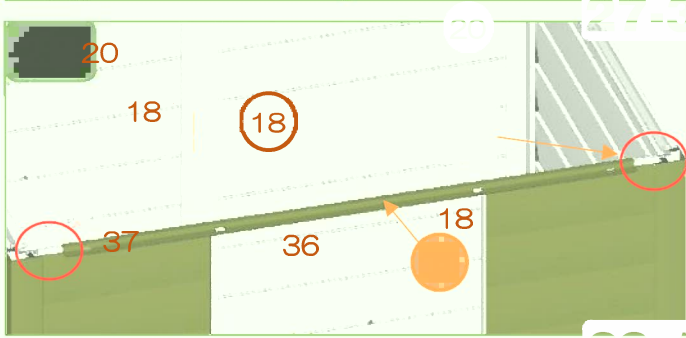

**28**

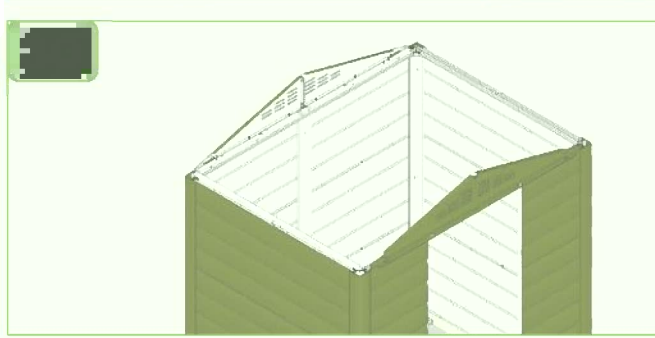
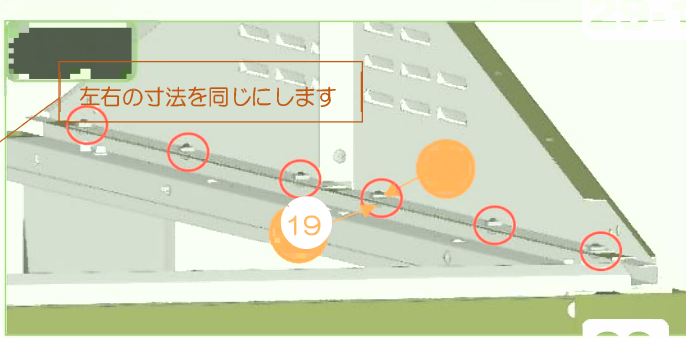

**29-2**

**30**



#### 4. 屋根の組み立て

**31-1**

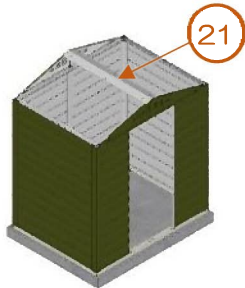

**31-2**

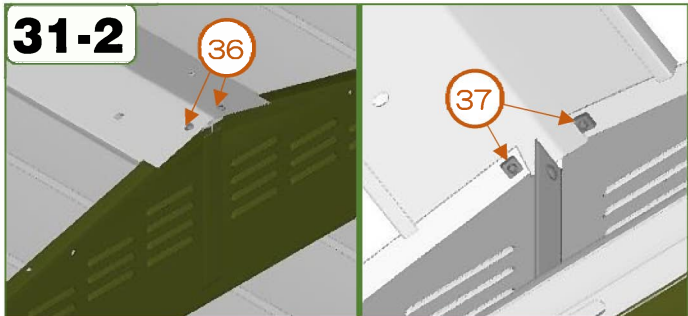

**32-1**

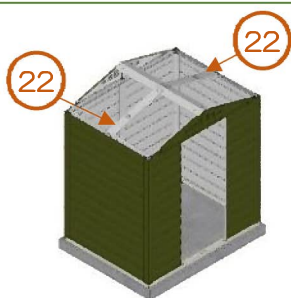

**32-2**

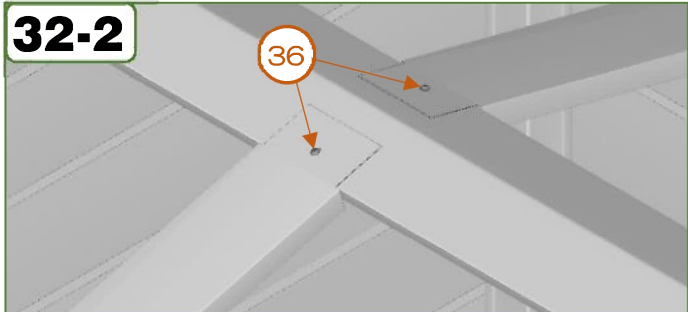

**32-3**

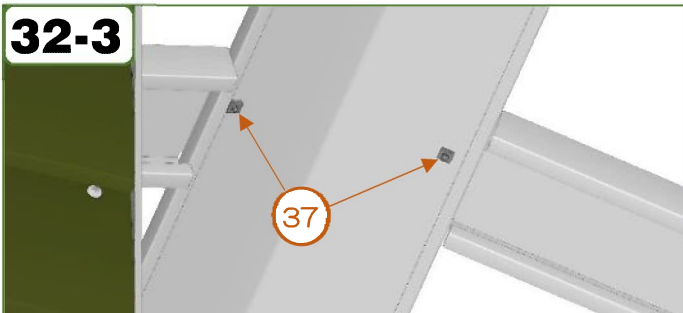

**33-1**



**33-2**

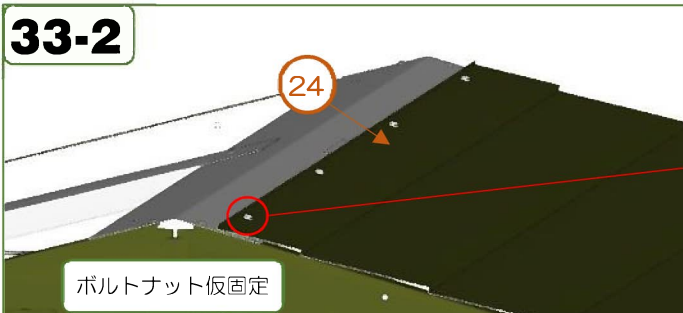

**33-3**

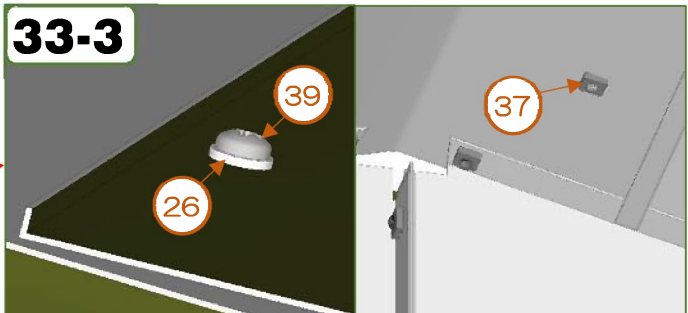

**34-1**

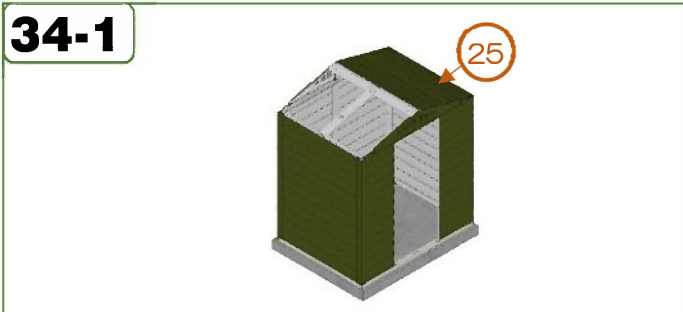

**34-2**

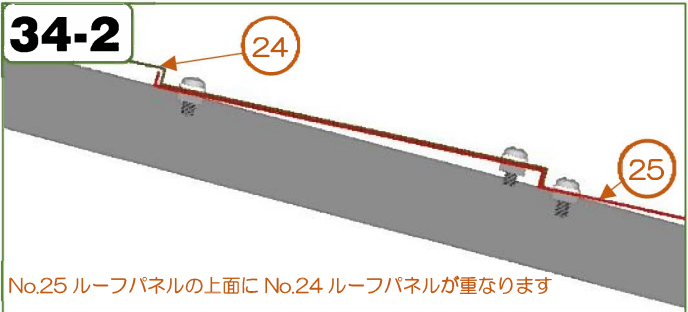

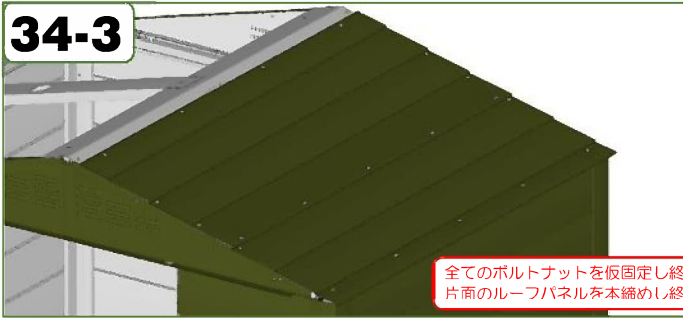

全てのボルトナットを仮固定し終えてから、本締めして下さい。合計 20箇所/片面  
片面のルーフパネルを本締めし終えたら、反対側のルーフパネルも同様の手順で取り付けてください。



1箇所/1本 合計4本

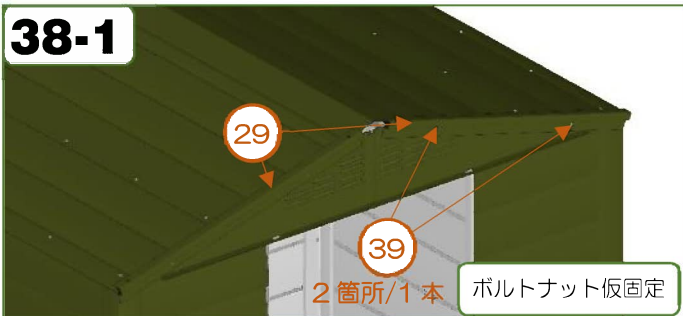
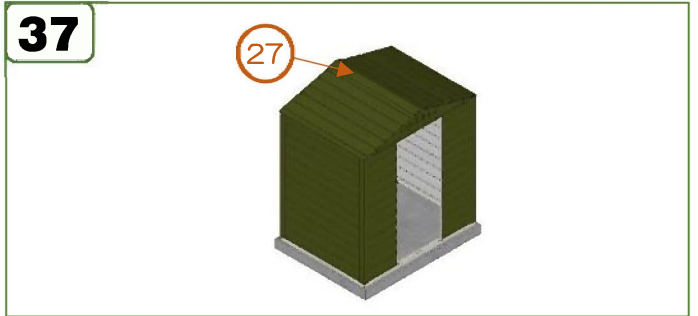

2箇所/1本

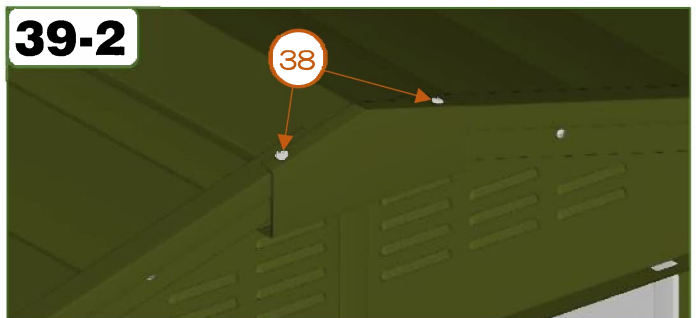
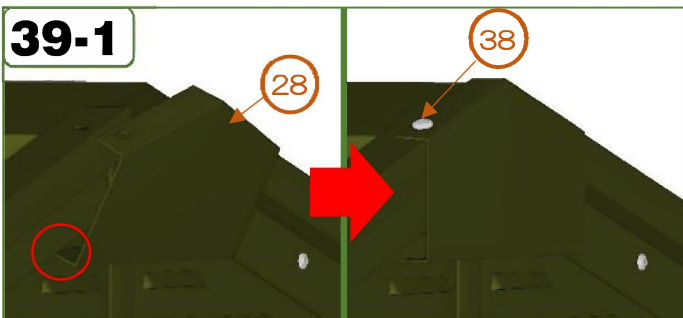
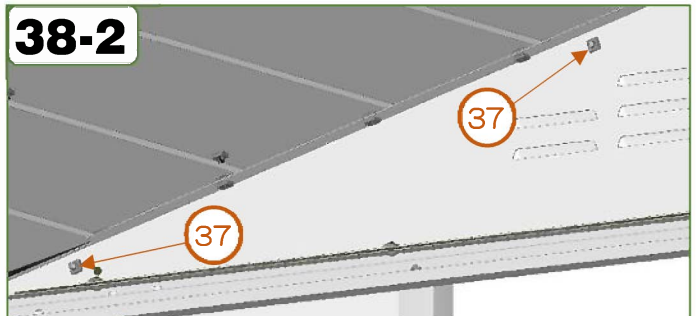

※ リッジビームエンドキャップ (No.28) の下部をルーフパネルエンドトリム (No.29) に引っ掛けて (○部)、リッジビームエンドキャップの上部から、ルーフパネルエンドトリムを貫通して、リッジビーム (No.27) に No.38 のビスを打ち込みます。リッジビームエンドキャップを取り付け終えたら、ルーフパネルエンドトリムのボルトナットを本締めして下さい。同じ工程で反対側も取り付けてください。



5. ドアの取り付け

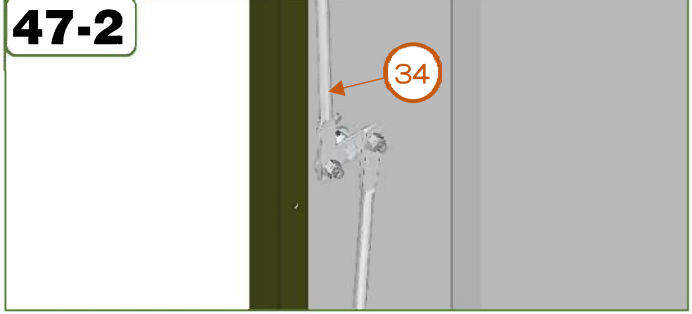
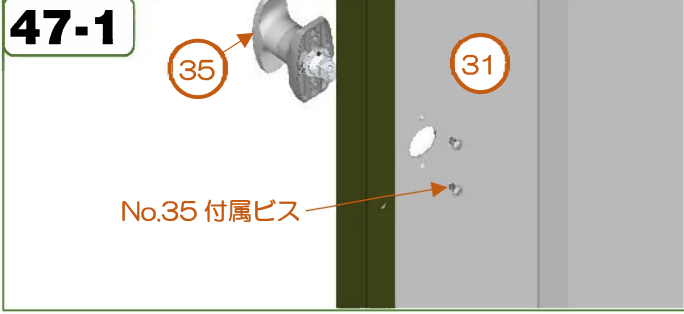
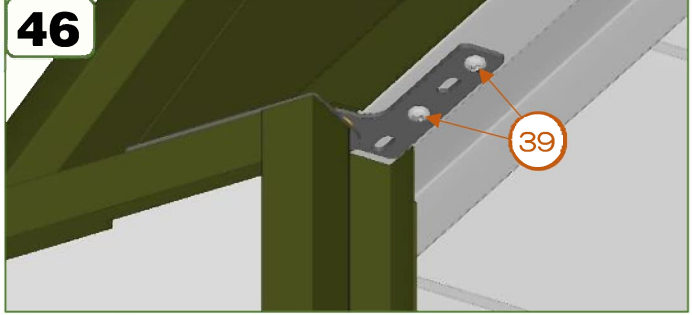
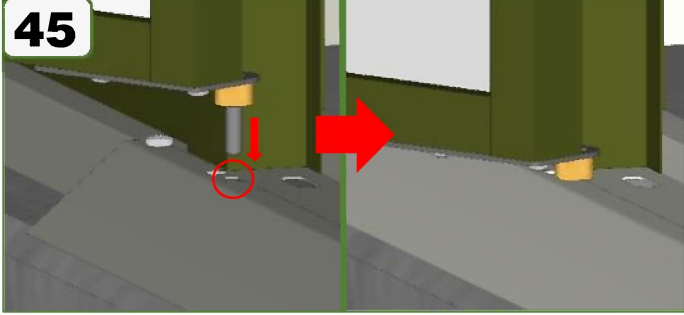
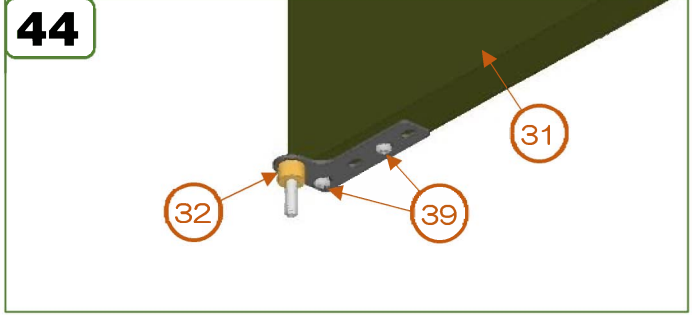
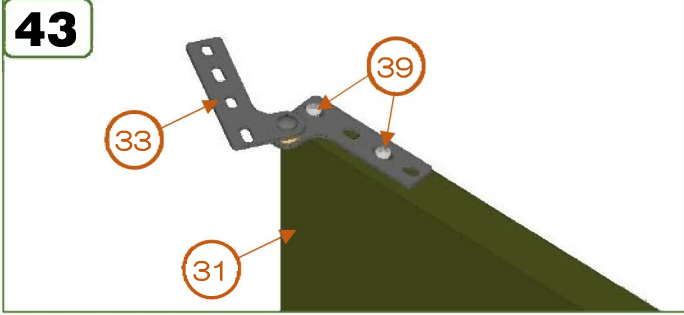
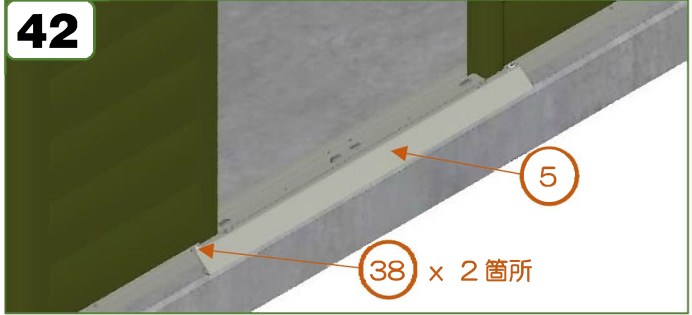
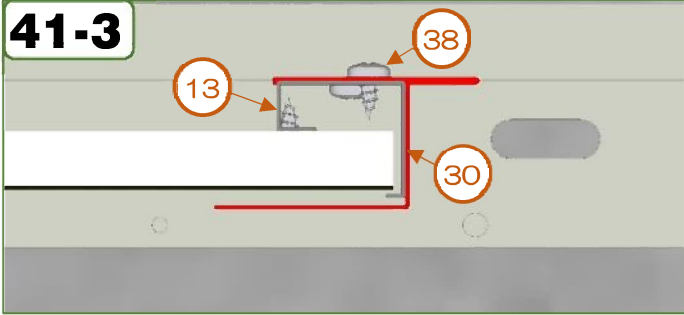
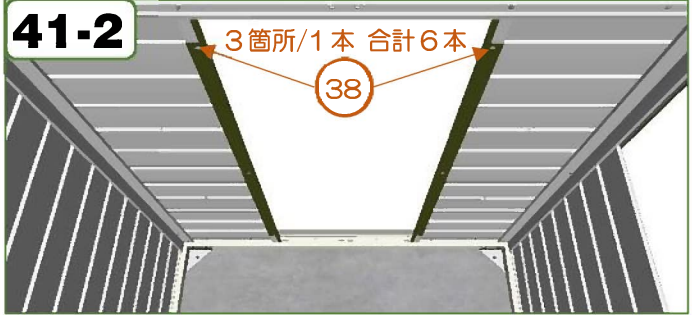
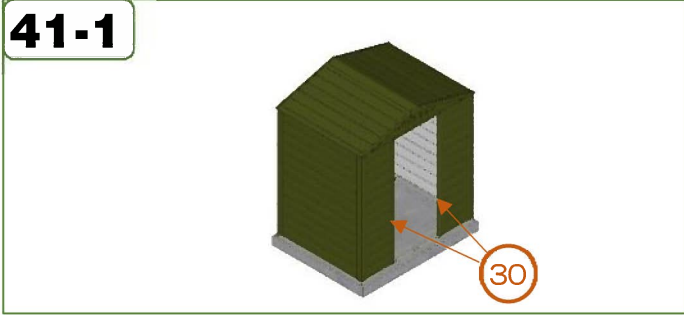

**47-3**

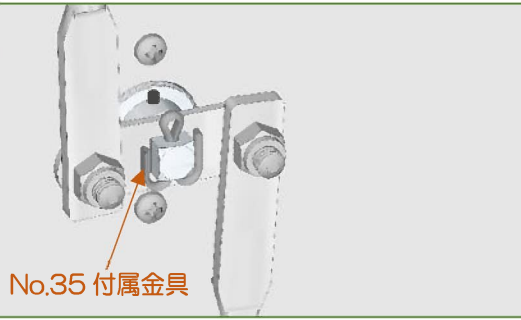

**Finish!!**



**業務用**

⚠ 組立が完了しましたら、ビスの打ち忘れや緩んでいる箇所が無いが、再度確認して下さい。

- サイズ、仕様は予告なく変更する事があります。
- 本取扱説明書掲載内容及び図版の無断転載は固くお断りします。