

### 組立に必要な工具

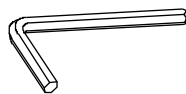
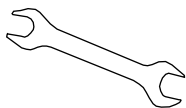

付属の工具をご利用下さい。

### 組み立て前に必ずお読み下さい。

- ◆組み立てる前に部品、部材を確認してください。
- ◆組み立てに必要な工具をご用意ください。
- ◆組み立てしやすい場所を確保してください。
- ◆組み立て手順に従って組み立ててください。
- ◆先に緩めに全体を組上げ、最後に全てのネジを本締めしてください。
- ◆毛布等を敷くなど、床や家具にキズを付けないよう注意してください。
- ◆手や指を挟んだりしてケガをしないよう注意してください。

### 使用に際してのご注意

- ◆この商品は家庭用として企画されたものです。業務用としてのご使用はできません。
- ◆平坦な場所に安定させた状態で使用してください。
- ◆著しい汚れを落とす場合は、薄めた中性洗剤を使用してください。
- ◆定期的にネジなど緩みがないか確認し、緩みがあれば再度締め付けてください。
- ◆上に立ったり、飛んだり、踏み台の代わりに使用しないでください。

**組立部品** ●組み立てる前に部品、部材を確認してください。

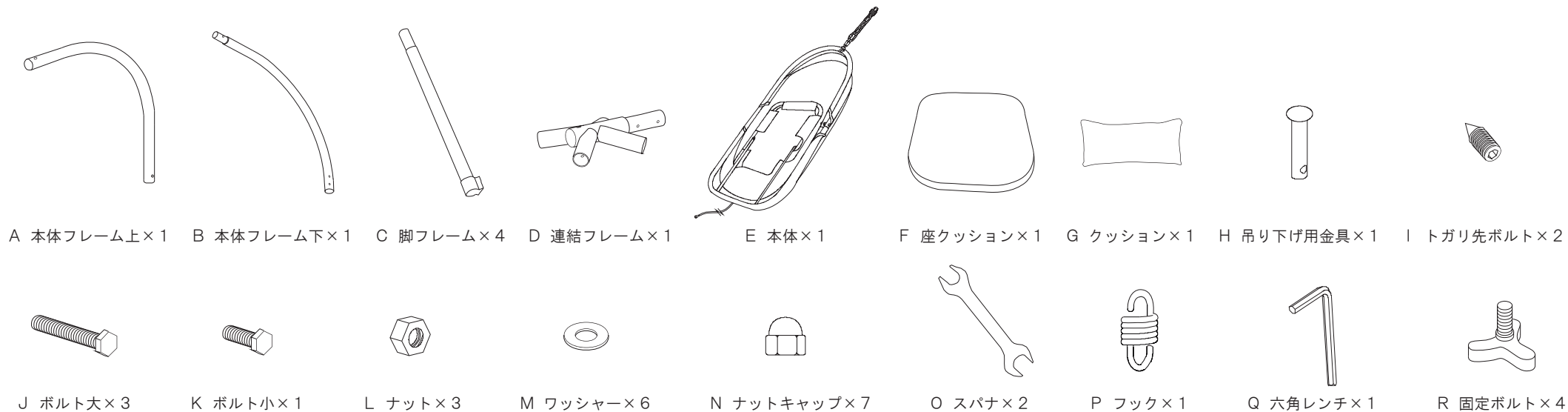

**組立手順** ●組み立て手順をよく読んでから、組立作業を行ってください。

■手順1■

本体フレーム下Bと連結フレームDを組み合わせます。  
 組み合わせにはナットキャップNとボルト大JとワッシャーMとナットLを使用し、スパナOで閉めます。

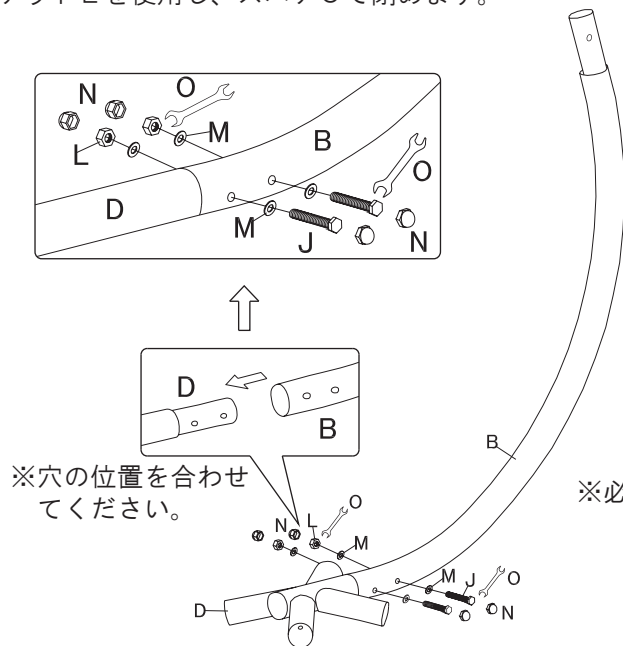

※必ず2人以上で組立ててください。

**注意**

フローリングに直接置いて作業するとキズがつく恐れがあります。  
 梱包に使用している発砲スチロールや柔らかい布などを下に敷いてから作業してください。

■手順2■

1. 本体フレーム下Bに六角レンチQを使用して、トガリ先ボルトIを取り付けます。  
 2. 連結フレームDに脚フレームCを取り付けます。  
 取り付けには固定ボルトRを使用して締めます。

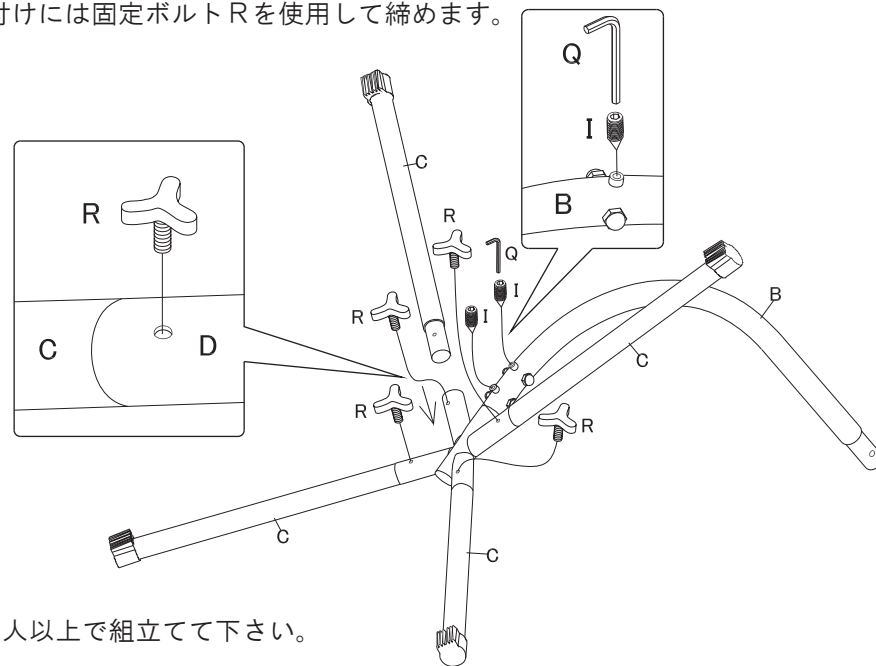

※必ず2人以上で組立ててください。

組立手順 ●組み立て手順をよく読んでから、組立作業を行ってください。

■手順3■

本体フレーム下Bに本体フレーム上Aを取り付けます。  
取り付けにはナットキャップNとボルト大JとワッシャーMとナットLを使用し、スパナOで締めます。

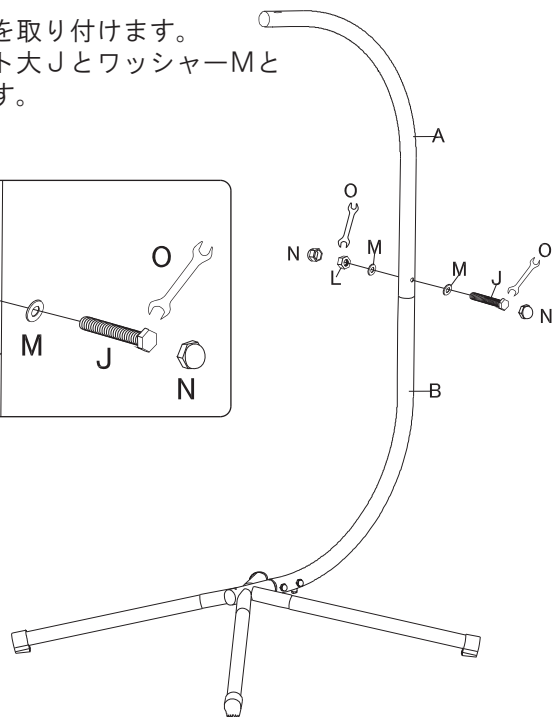
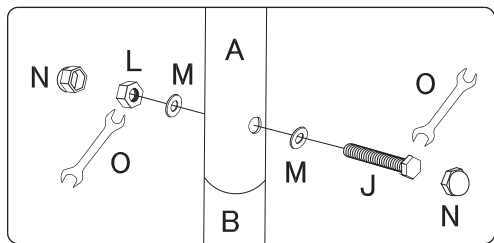

■手順4■

1. 本体フレーム上Aに吊り下げ用金具Hを取り付けます。
2. 吊り下げ用金具HにフックPを引っ掛けます。

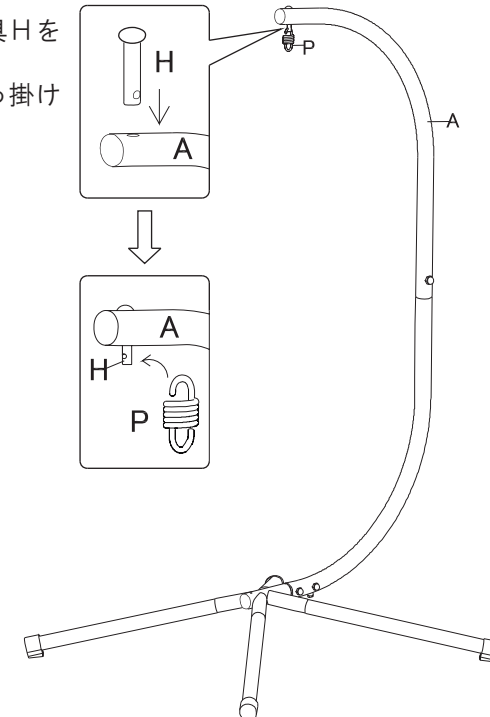
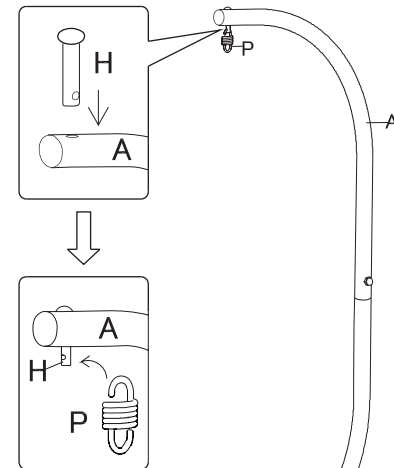

■手順5■

本体Eを広げます。

△注意

フローリングに直接置いて作業するとキズがつく恐れがあります。

梱包に使用している発砲スチロールや柔らかい布などを下に敷いてから作業してください。



指つめ注意

フレームで指などを挟まないようご注意ください。

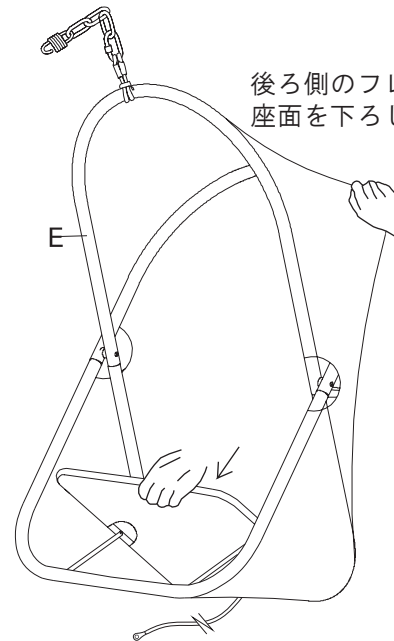
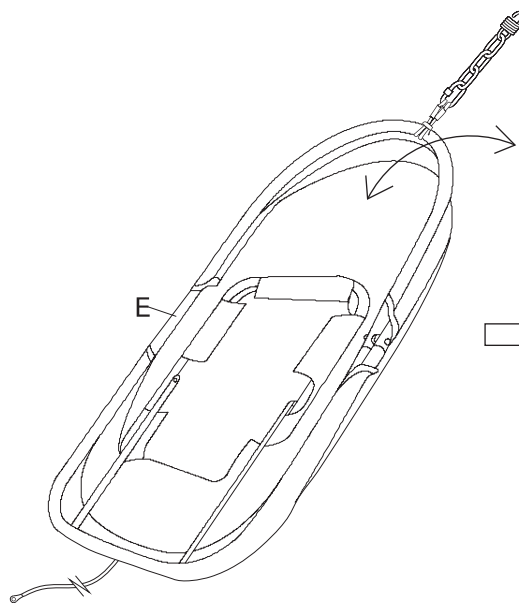

後ろ側のフレームを掴みながら、座面を下ろして本体Eを広げます。

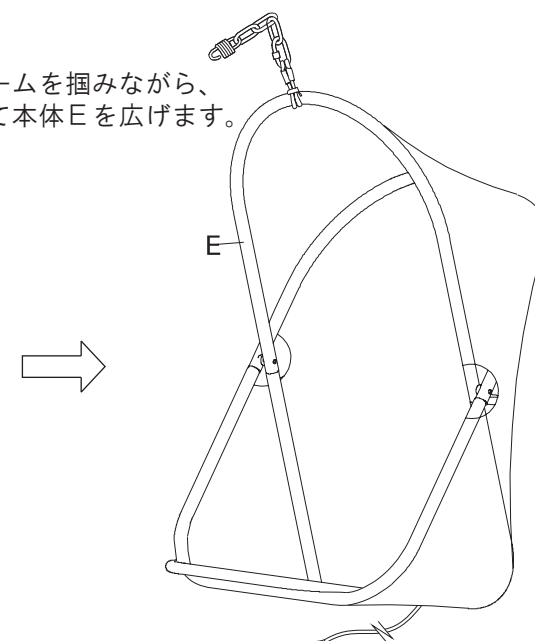

組立手順 ●組み立て手順をよく読んでから、組立作業を行ってください。

■手順6■

1. 本体EのチェーンをフックPへ引っ掛けます。
2. 本体E下部に付いている紐を連結フレームDに固定します。  
固定にはナットキャップNとボルト小Kを使用し、スパナOで締めます。

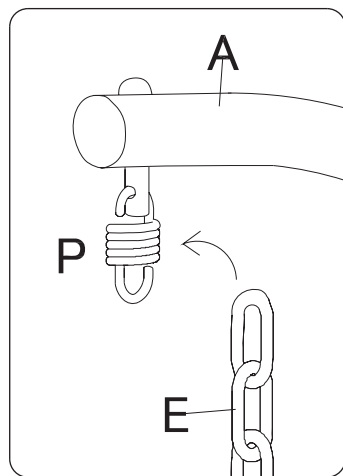

※必ず2人以上で組立てください。

本体の高さについて

フックPの位置を変えればお好みの高さに調節ができます。

外して  
取り付け  
位置を変更

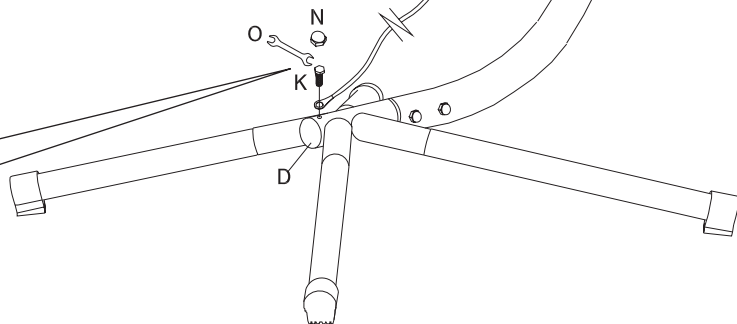
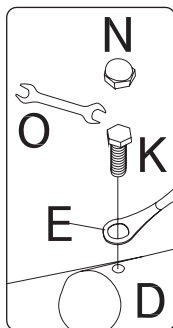
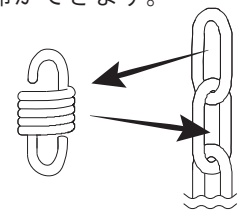

■手順7■

本体Eに座クッションFとクッションGを設置します。

